

1. Nome e parti

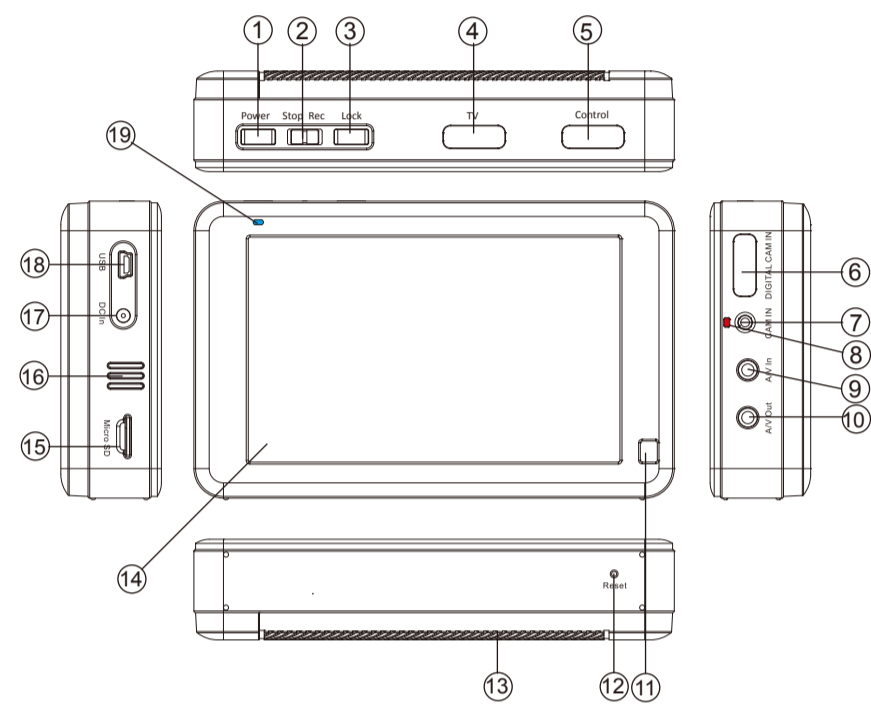

- | | |
|-------------------------------------|--------------------------------|
| 1. Pulsante di accensione (Power) | 11. Sensore a infrarossi |
| 2. Rec / Stop pulsante | 12. Tasto di reset |
| 3. Il blocco del desktop | 13. Vano delle batterie |
| 4. AV Out Digitale | 14. 5" Touch-screen |
| 5. Controllo porta | 15. Slot per scheda di memoria |
| 6. Digitale Cam In | 16. Speaker |
| 7. Analogico Cam In | 17. DC In |
| 8. Telecamera LED | 18. Porta USB |
| 9. A/V In | 19. Il LED Barra di stato |
| 10. A/V Out | |

1

2. Contenuto del pacco

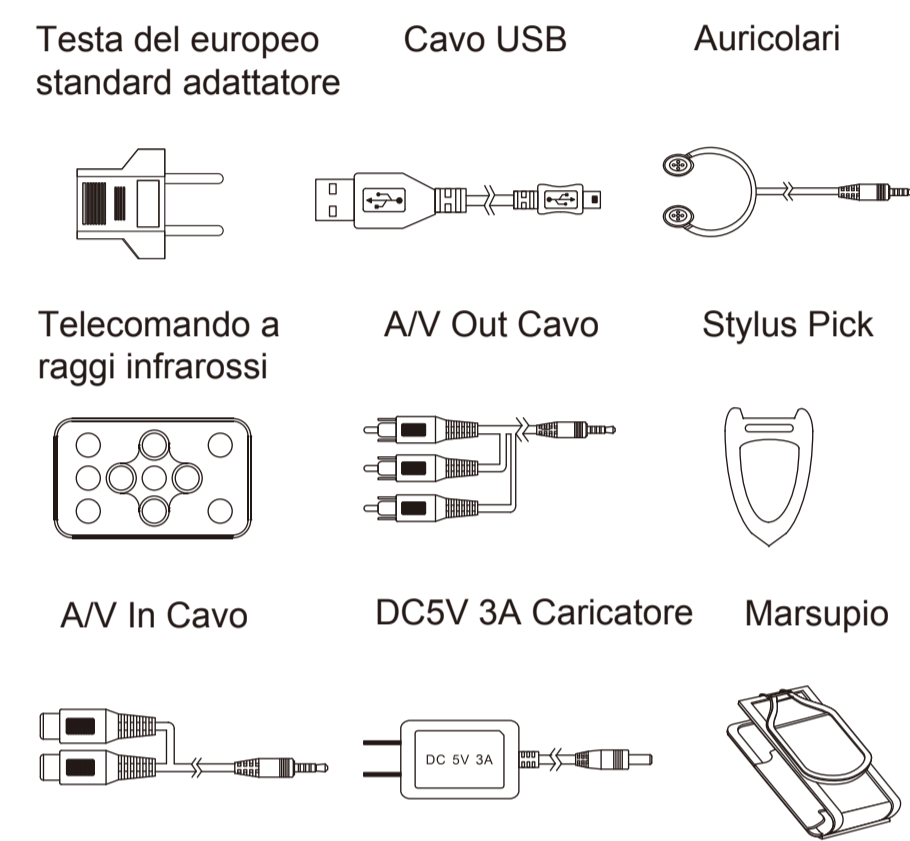

Pacco delle batterie



Nota: Non usate il caricatore DC5V 2A per caricare PV-1000TOUCH5U. Questa azione può causare danno al dispositivo.

2

3. Installazione e ricarica della batteria

Rimuove il coperchio della batteria
Premete 1 e fate scorrere il coperchio in direzione punta la freccia rossa.

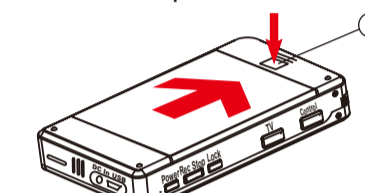

3.2. Installazione della batteria
Allineate i contatti dorati della batteria con i connettori corrispondenti sul PV-1000TOUCH5U, quindi fate scorrere la batteria fino a quando non si adatta in posizione.

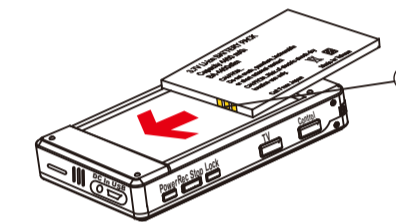

3.3. Ricarica della batteria
Collegate l'alimentatore DC 5V a una presa di corrente, quindi collegate l'altra estremità del cavo di alimentazione alla presa DC IN 3 sul lato della PV-1000TOUCH5U. Il rosso indicatore LED si illumina quando la batteria si sta ricaricando. Il LED rosso si spegne quando la batteria è completamente carica.

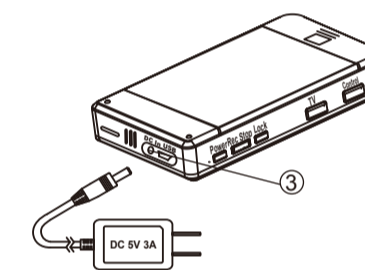

3

4. Illustrazione della connessione del PV-1000Touch5U

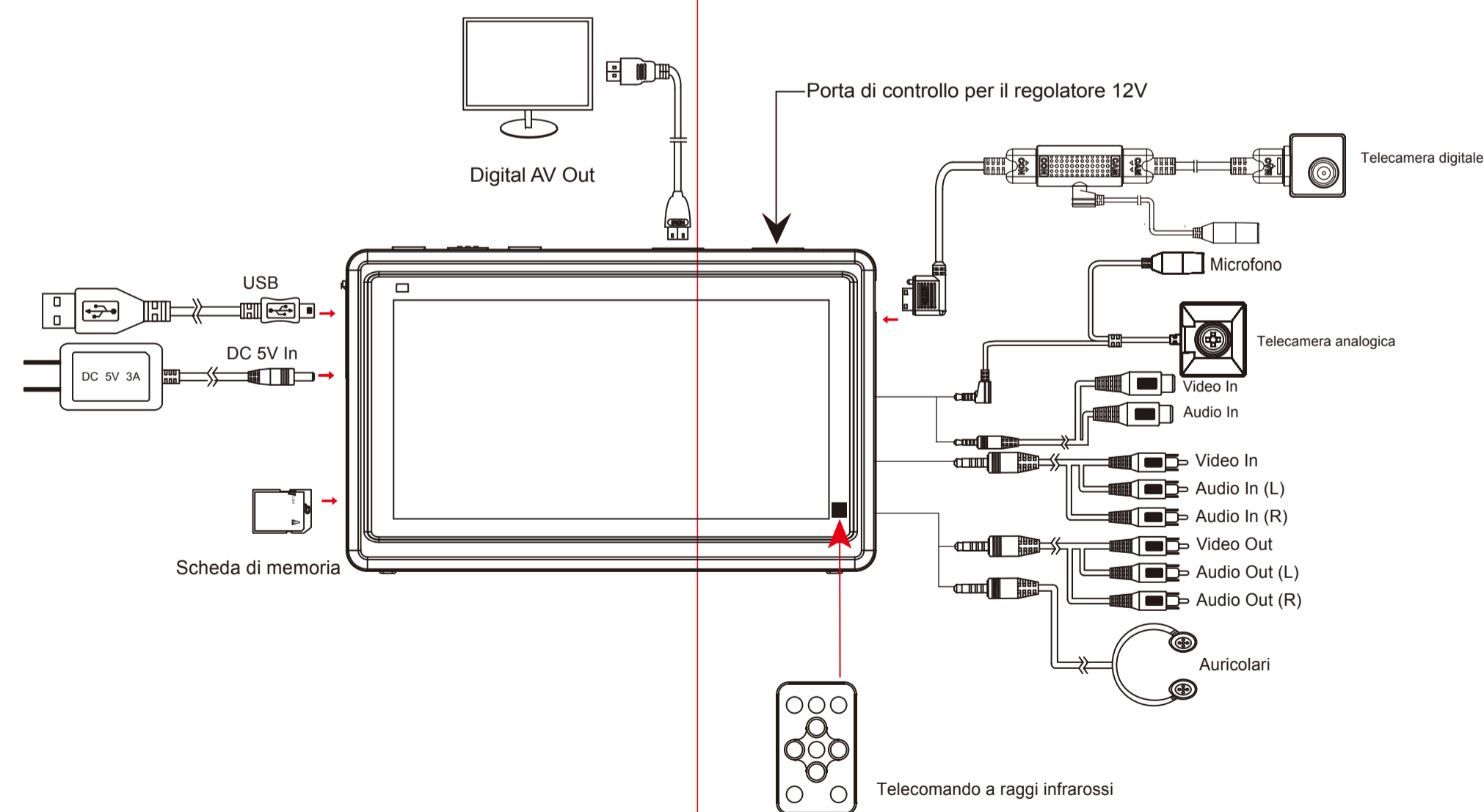

4

5

PV-1000TOUCH5U 5" Touch Screen Full HD Registratore Guida rapida

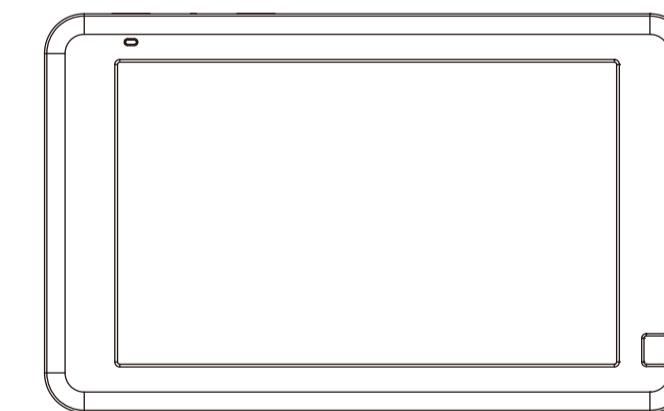

LawMate, L'innovazione non si ferma mai
LawMate

V1.0